



아그로스 로타베이터

종합제품안내



AGROS

AR 1000 M 시리즈

- 25~55마력 트랙터 장착, 논밭 작업에 모두 적합한 소형급 로타베이터
- 신개념의 특수 이송 프레임 고정장치 적용으로 완벽한 편심 작업 실현(발명특허)



AR1180M



제품사양 Specifications

모델명	AR1160M	AR1170M	AR1180M
전 폭(mm)	1935	2035	2135
전 고(mm)	1015		
전 장(mm)	890		
경 폭(mm)	1580	1680	1780
경 심(mm)	100~120		
편심량(mm)	400		
플랜지 수(EA)	6	7	7
경운날 수(EA)	36	42	42
경운날 회전수(rpm)	166 / 540rpm		
적용 마력(hp)	25~35	35~45	45~55
PTO높이(mm)	610		
중량(kg)	380	430	435



● 전·후방 특수 이송 프레임 고정장치로 휘어짐 방지 및 기체 밸런스 최적화 (발명특허)

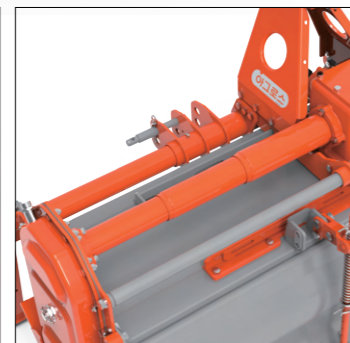

● 견고한 3단 연결식 육각 구동축 안전 커버 (구동부 안정성과 외부 이물질 완전 차단)

AR 2000 NC 시리즈

- 35~45마력 트랙터 장착, 논밭 작업에 모두 적합한 소형급 로타베이터
- 프레임 타입 메인데크 구조로 탁월한 강도와 내구성(고장력 강판 사용)



AR2175NC

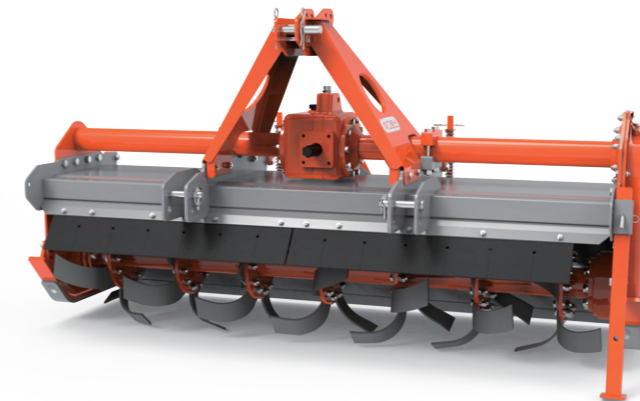

제품사양 Specifications

모델명	AR2165NC	AR2175NC
전 폭(mm)	1875	1980
전 고(mm)	1030	
전 장(mm)	840	
경 폭(mm)	1615	1730
경 심(mm)	120~150	
플랜지 수(EA)	6	7
경운날 수(EA)	36	42
경운날 형상	C형	
경운날 회전수(rpm)	165.8 / 540rpm	
적용 마력(hp)	35~40	40~45
PTO높이(mm)	610	
중량(kg)	395	410

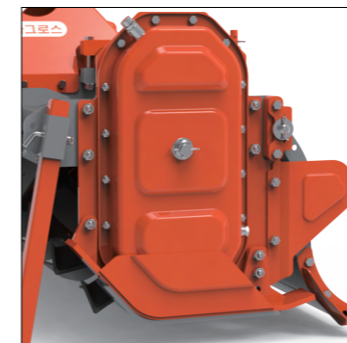

● 경제적이고 편리한 교체식 보조스키드와 측면 흠뎀 방지판 기본 장착(전체 모델)

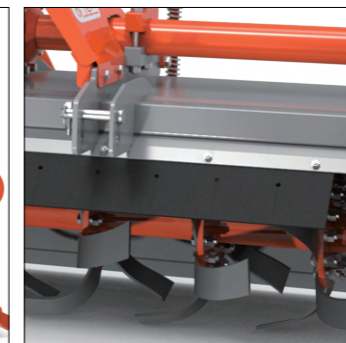

● 특수 재질의 유연성이 좋은 흠뎀 방지 고무판
● 탈부착이 용이한 분리식

AR 3000 NC 시리즈

- 50~60마력 트랙터 장착, 논밭 작업에 모두 적합한 중형급 로타베이터
- 특수 재질의 흠뿔 방지 고무판과 양측면 사이드 흠막음판 기본 장착



AR3195NC

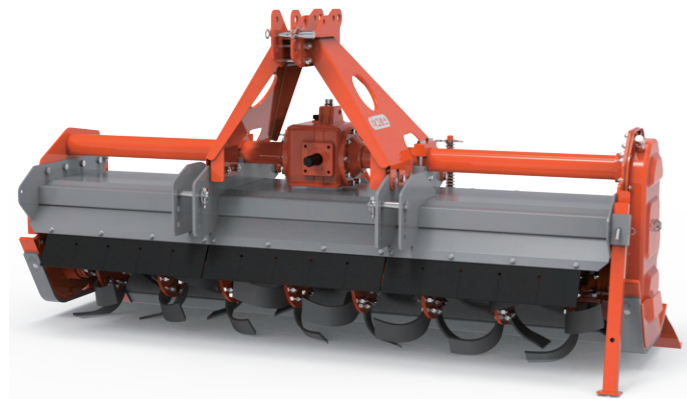

제품사양 Specifications

모델명	AR3185NC	AR3195NC
전 폭(mm)	2110	2205
전 고(mm)	1120	
전 장(mm)	890	
경 폭(mm)	1830	1930
경 심(mm)	120~150	
플랜지 수(EA)	7	8
경운날 수(EA)	42	48
경운날 형상	C형	
경운날 회전수(rpm)	165.8/540rpm	
적용 마력(hp)	50~55	55~60
PTO높이(mm)	635	
중 량(kg)	480	495

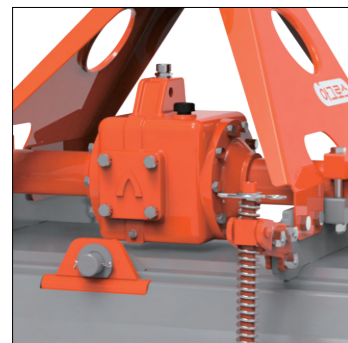

- 최대 70마력급 단속형 기어박스 (오일게이지 기본 장착)



- 특수 재질의 유연성이 좋은 흠뿔 방지 고무판
- 탈부착이 용이한 분리식

AR 4000 H 시리즈

- 65~110마력 트랙터 장착, 논밭 작업에 모두 적합한 고상 PTO 적용 준대형 로타베이터
- 프레임 타입 메인데크 구조로 탁월한 강도와 내구성



AR4230H

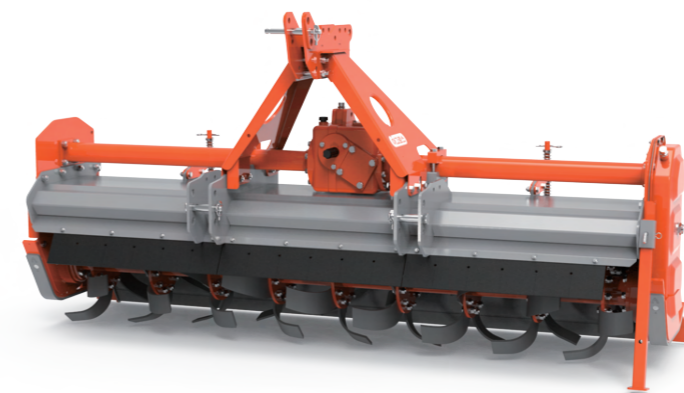

제품사양 Specifications

모델명	AR4205H	AR4215H	AR4220H	AR4230H	AR4240H
전 폭(mm)	2315	2355	2470	2565	2630
전 고(mm)	1150				
전 장(mm)	975				
경 폭(mm)	2040	2080	2195	2290	2355
경 심(mm)	120~150				
플랜지 수(EA)	8	8	9	9	9
경운날 수(EA)	48	48	54	54	54
경운날 형상	C형				
경운날 회전수(rpm)	156,175,196,219/540rpm				
적용 마력(hp)	65~70	70~80	80~90	90~100	100~110
PTO높이(mm)	715				
중 량(kg)	570	590	620	630	635

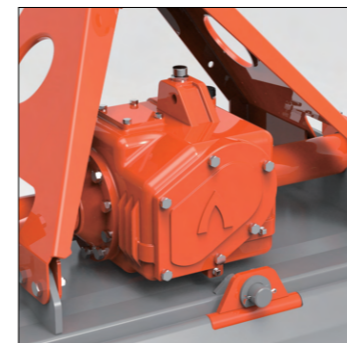

- 최대 110마력급 변속형 기어박스 (오일게이지 기본 장착)

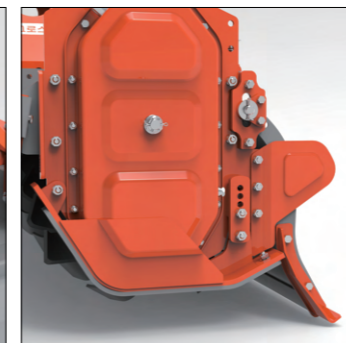

- 경제적이고 편리한 교체식 보조스키드
- 내구성이 뛰어난 스프링강 사용

AR 5000HD 시리즈

- 고상 PTO 기어박스 적용으로 대형 트랙터와 연결 작업 시 조인트 각도 최적화(HIGH DELUXE MODEL)
- 90~140마력 트랙터 장착, 프리미엄급 대형 로타베이터



AR5240HD



제품사양 Specifications

모델명	AR5230HD	AR5240HD	AR5250HD	AR5260HD
전 폭(mm)	2585	2650	2780	2880
전 고(mm)	1250			
전 장(mm)	1000			
경 폭(mm)	2290	2350	2480	2580
경 심(mm)	120~150			
플랜지 수(EA)	9	9	10	10
경운날 수(EA)	54	54	60	60
경운날 형상	C형			
경운날 회전수(rpm)	156,175,196,219/540rpm			
적용 마력(hp)	90~100	100~120	110~120	120~140
PTO높이(mm)	785			
중량(kg)	845	850	885	895

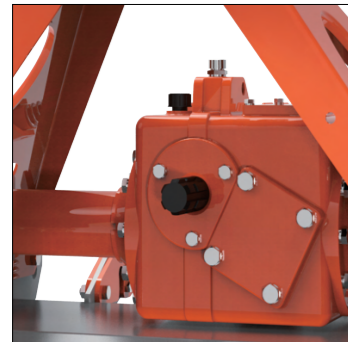

- 고상 PTO축 구조의 140마력급 기어박스 (오일게이지 기본 장착)
- 4단 변속형 기어박스



- 플로팅 타입의 하부링크 브라켓 적용으로 충격 흡수와 부드러운 작업 실현

유압 씨레 HA 시리즈(소·중·대형)

- 완벽한 씨레 작동을 실현하는 특수 형상의 씨레암과 물/흙 갈퀴홈(발명특허)
- 무논 정지는 물론 밭 정지 작업도 모두 탁월



AR4215HA



- 좌/우 독립 실린더 적용으로 추후 부품 파손 시 수리비 절감



- 실린더로드와 씨레판을 연결하는 특수 형상의 씨레암(발명특허)

- 탁월한 정지작업을 자랑하는 물/흙 빠짐 갈퀴홈(발명특허)

제품사양 Specifications

모델명	적용 마력 (hp)	전 폭(접음) (mm)	정지폭(펼침) (m)	중량 (kg)
AR2165HA	35~40	1685	2.8	115
AR2175HA	40~45	1800	2.92	118
AR3185HA	50~55	1900	3.18	125
AR3195HA	55~60	2000	3.43	131
AR4195HA	55~60	1880	3.43	131
AR4205HA	60~70	2105	3.48	133
AR4215HA	70~75	2145	3.72	139
AR4220HA	75~80	2260	3.84	142
AR5230HA	90~100	2370	4.17	162
AR5240HA	100~110	2435	4.24	163
AR5250HA	110~120	2570	4.37	174
AR5260HA	120~130	2570	4.47	175

AR 6000 NC 시리즈

- 70~120마력 트랙터 장착, 논밭 작업에 모두 적합한 광폭형 로타베이터
- 프레임 타입 메인데크 구조로 탁월한 강도와 내구성(고장력 강판 사용)



AR6260NC



제품사양 Specifications

모델명	AR6240NC	AR6260NC	AR6280NC
전 폭(mm)	2630	2880	3080
전 고(mm)	1212		
전 장(mm)	920		
경 폭(mm)	2315	2595	2795
경 심(mm)	100~130		
플랜지 수(EA)	9	10	11
경운날 수(EA)	54	60	66
경운날 형상	C형		
경운날 회전수(rpm)	156,175,196,219/540rpm		
적용 마력(hp)	70~85	85~100	100~120
PTO높이(mm)	710		
중량(kg)	645	680	710

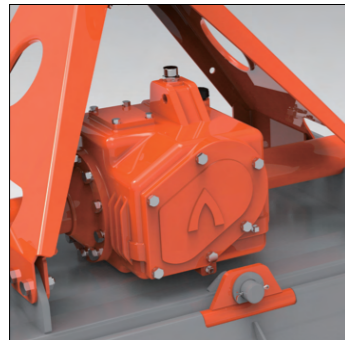

- 최대 120마력급 변속형 기어박스 (오일게이지 기본 장착)

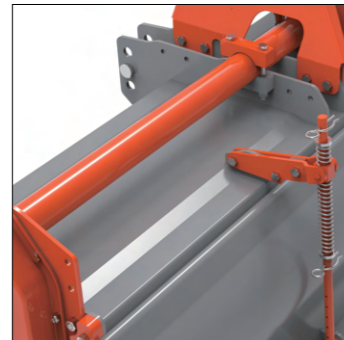

- 고장력 2중 BEAM이 적용된 프레임 구조의 메인데크

AR 6000 H 시리즈

- 85~150마력 트랙터 장착, 논밭 작업에 모두 적합한 고상 PTO 적용 광폭형 로타베이터
- 정지 작업과 짚 매몰성이 우수한 대경 파이프 적용 칼날축(BLADE SHAFT)



AR6280H



제품사양 Specifications

모델명	AR6260H	AR6280H	AR6300H
전 폭(mm)	2880	3080	3275
전 고(mm)	1230		
전 장(mm)	940		
경 폭(mm)	2590	2785	2980
경 심(mm)	100~130		
플랜지 수(EA)	10	11	12
경운날 수(EA)	60	66	72
경운날 형상	C형		
경운날 회전수(rpm)	156,175,196,219/540rpm		
적용 마력(hp)	85~100	100~120	120~150
PTO높이(mm)	760		
중량(kg)	800	830	865

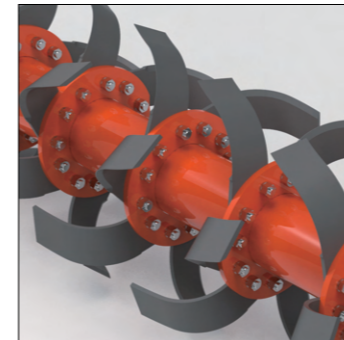

- 저부하와 흙의 유동성이 탁월한 칼날 배열
- 짚매몰이 우수한 대경파이프 적용

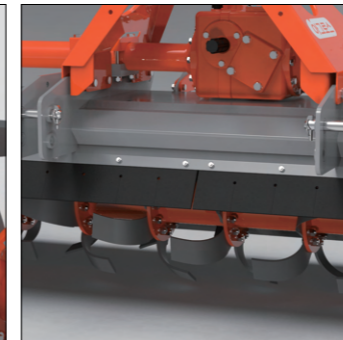

- 특수 재질의 유연성이 좋은 전방 전방 흠뻐 방지 고무판
- 탈부착이 용이한 분리식

AGROS

아그로스 로타베이터

AGROS FOLDER

로타리작업과 써레작업을 동시에!

아그로스의 자부심, 폴더



● 흔들림 방지 장치



AR6520F

AR6000F 시리즈(논 전용)

- 마른 논 로타리 작업과 무논 정지 작업 모두 완벽하게 실현
- 특수 흔들림 방지 장치를 적용하여 안전하게 작업지로 이동 가능
- 탈부착형 접이식 써레를 기본 장착하여 정지 작업 완벽하게 마무리
- 주요 혁신기술 특허출원

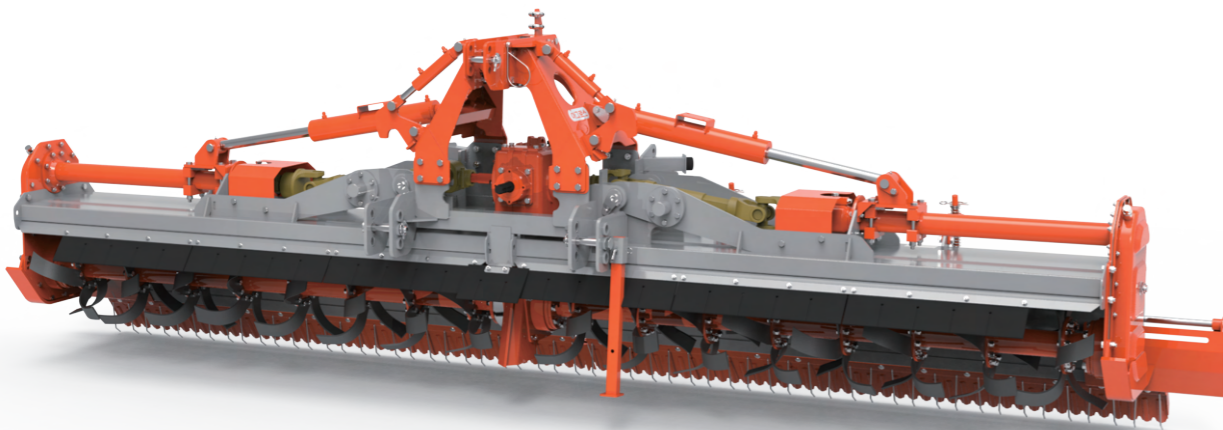

FRONT VIEW

제품특징

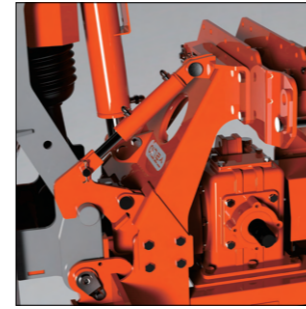

● 자동 유압 작동식 실린더 장착으로 폴딩 시 안정성 확보



● 고강도 로타리 전문 칼날 장착으로 마른논 쇠토 작업과 무논 작업 모두 우수

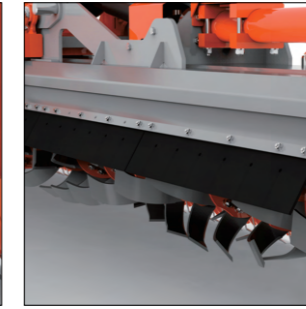

● 전방 특수 재질의 유연성이 좋은 흙 틈 방지 고무판 기본 장착 (조립식/탈부착 용이)

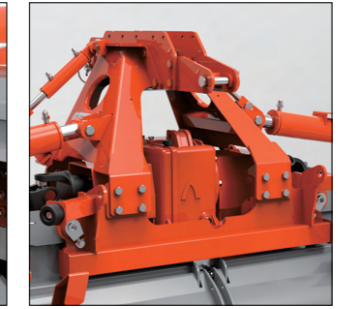

● 탑마스트 후방의 3점 hitch 장치 구비로 써레 등 부속 작업기 장착 용이

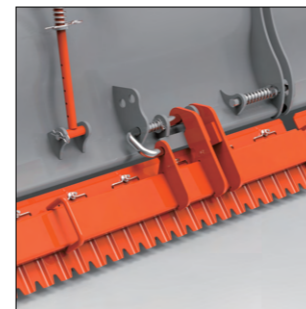

● 탈부착이 용이한 후크타입 써레 브래킷(옵션)

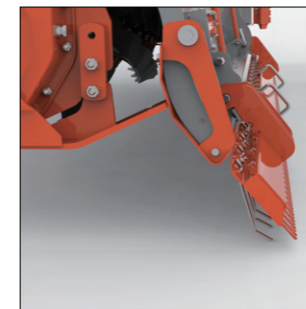

● 짚매물 스프링 기본 장착으로 정지 작업과 동시에 완벽한 짚매물 실현(조립식으로 교체 용이)



● 작업 중 로타리 끝에 쌓이는 흙을 보조 스키드로 깔끔하게 평탄화 작업 실현(옵션)

제품사양 Specifications

모델명	전폭(mm)	전고(mm)	전장(mm)	경폭(mm)	경심(mm)	플랜지 수(EA)	경운날 수(EA)	경운날 회전수(rpm)	적용 마력(hp)	PTO높이(mm)	중량(kg)
AR6380F	3970	1215	980	3740	90~120	14	84	184/ 트랙터540rpm	70~90	680	1040
AR6420F	4425			4190		16	96		80~100		1105
AR6460F	4850	1270	1040	4575		18	108	194/ 트랙터540rpm	100~110	760	1380
AR6520F	5445			5185		20	120		110~130		1500
AR6590F	6145			5875		22	132		130~150		1595

- 완벽한 좌우 수평 유지와 무진동의 작업 실현
- 로타리 작업과 써레 작업을 동시에 수행하여 작업 효율 증가



AR 7000HD 시리즈

- 120~160마력 트랙터 장착, HIGH DELUXE 초대형 로타베이터
- 고상 PTO 높이로 대형 트랙터와 연결 작업 시 조인트 각도 최적화
- 트랙터 PTO 1000rpm 적용 변환기어 채택 가능



AR7260HD



제품사양 Specifications

모델명	AR7260HD	AR7280HD
전 폭(mm)	2880	3075
전 고(mm)	1435	
전 장(mm)	1120	
경 폭(mm)	2590	2785
경 심(mm)	120~150	
플랜지 수(EA)	10	11
경운날 수(EA)	60	66
경운날 형상	C형	
경운날 회전수(rpm)	105, 173, 191, 315 / 540rpm 194, 321, 353, 582 / 1000rpm	
적용 마력(hp)	120~130	140~160
PTO 높이(mm)	860	
중 량(kg)	1065	1110



- 최대 160마력급 기어박스 (오일게이지 기본 장착)
- 4단 변속형 기어박스



- 하부링크 플로팅 기능으로 충격 흡수 및 부드러운 작업 실현

AR 8000 시리즈

- 140~200마력 트랙터 장착, 고강력 사양의 프리미엄급 초대형 로타베이터
- 고장력 강판의 칼날축 플랜지와 특수 재질의 칼날
- 트랙터 PTO 1000rpm 적용 변환기어 채택 가능



AR8310



제품사양 Specifications

모델명	AR8285	AR8310
전 폭(mm)	3180	3440
전 고(mm)	1520	
전 장(mm)	1245	
경 폭(mm)	2825	3085
경 심(mm)	150~200	
플랜지 수(EA)	11	12
경운날 수(EA)	66	72
경운날 두께	9T	
경운날 회전수(rpm)	108, 178, 196, 324 / 540rpm 200, 329, 363, 600 / 1000rpm	
적용 마력(hp)	140~160	160~200
PTO 높이(mm)	880	
중 량(kg)	1320	1380



- 최대 200마력급 기어박스 (오일게이지 기본 장착)
- 4단 변속형 기어박스

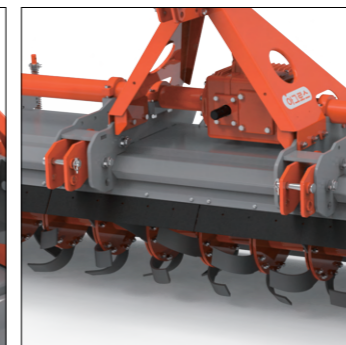

- 하부링크 플로팅 기능으로 충격 흡수 및 부드러운 작업 실현

AGROS

아그로스 로타베이터

종합 제품 사양 (2000~5000)



AR1000M 시리즈



AR2000NC 시리즈



AR3000NC 시리즈



AR4000H 시리즈



AR5000HD 시리즈



AR2000HA~AR5000HA 시리즈

AGROS

아그로스 로타베이터

종합 제품 사양 (6000~8000)



AR6000NC 시리즈



AR6000H 시리즈



AR7000HD 시리즈



AR8000 시리즈



AR6000F 시리즈



주식회사아그로스

경기도 안성시 미양면 서변1길 52

Tel : 031-8057-9311

Fax : 031-8057-9313

www.agros.co.kr